

スリット円型側溝

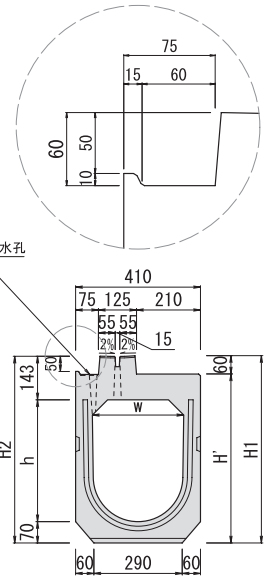

歩車道タイプ（自転車道仕様）排水性舗装 水路幅300

雑草防止工法
NETIS登録 KT-160069-VR
IT'S登録 A-16095

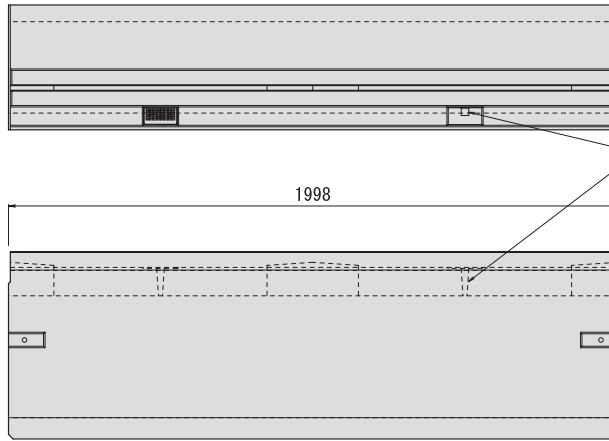
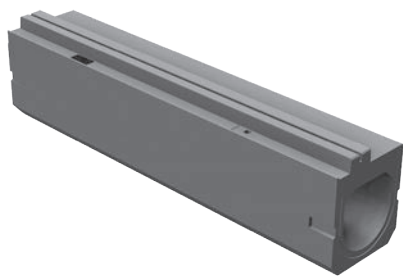

水路幅400・500

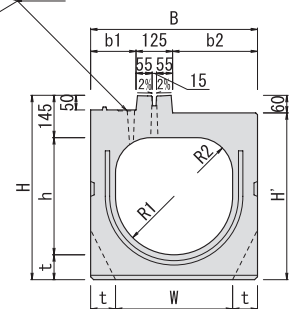
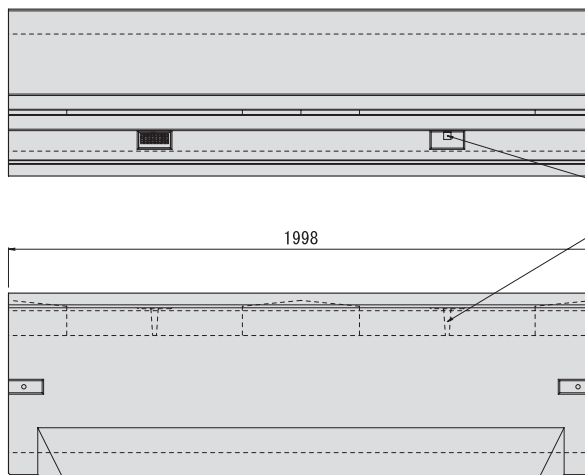
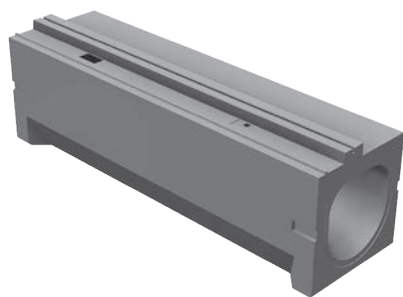

水路幅300

呼び名 w × h	H	H'	参考質量 (kg)
300×300	515	455	517
300×400	615	555	572
300×500	715	655	626
300×600	815	755	680
300×700	915	855	734
300×800	1015	955	788
300×900	1115	1055	842

h1000~1500 も対応可能です。P57

水路幅400・500

呼び名 w × h	B	H	H'	b1	b2	t	R1	R2	参考質量 (kg)
400×400	570	630	570	155	290	85	200	120	855
400×500		730	670						935
400×600		830	770						1015
400×700		930	870						1095
400×800		1030	970						1175
400×900		1130	1070						1255
500×500		700	745						685
500×600	845		785	1279					
500×700	945		885	1371					
500×800	1045		985	1463					
500×900	1145		1085	1555					
500×1000	1245		1185	1647					
500×1100	1345		1285	1739					
500×1200	1445		1385	1831					

エプロン部が狭いため中央分離帯での使用も可能です。
排水孔なしも対応可能です。
管理用グレーチングタイプも対応可能です。

集水柵 歩車道タイプ (自転車道仕様) 排水性舗装
水路幅300

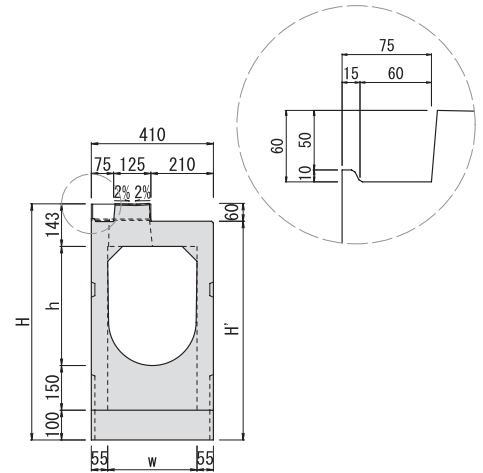
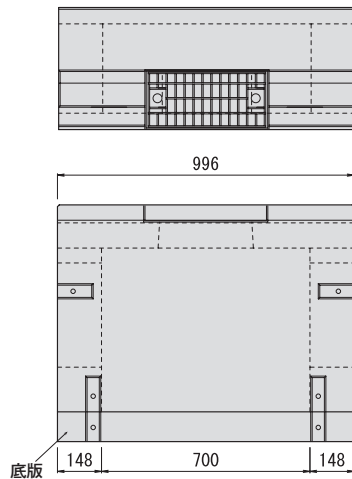
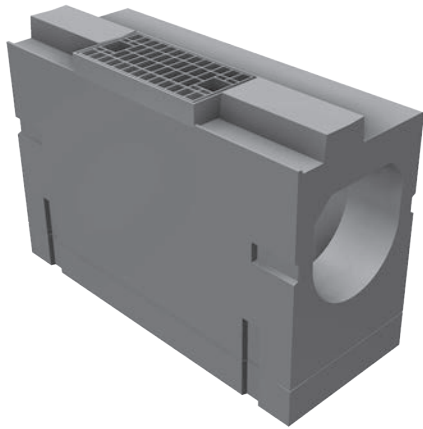

上部柵・底版の接続はパッキンを使用したボルトプレート接続になります。

水路幅400・500

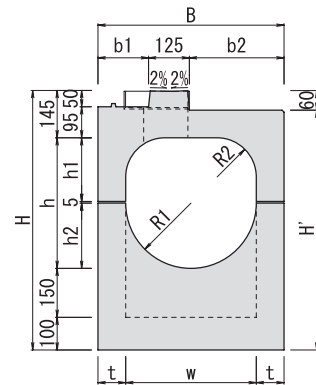
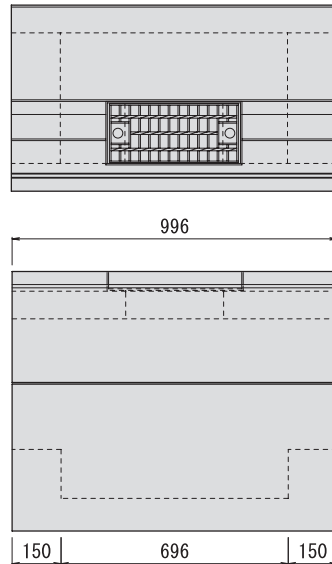
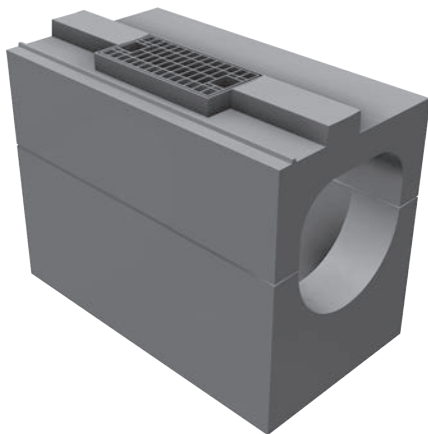

上部柵・下部柵の接続はパッキンを使用したボルトプレート接続になります。

水路幅300

呼び名 w × h	H	H'	参考質量 (kg)		
			集水柵	底版	合計
300×300	695	635	245	96	341
300×400	795	735	271		367
300×500	895	835	296		392
300×600	995	935	322		418
300×700	1095	1035	348		444
300×800	1195	1135	374		470
300×900	1295	1235	400		496

水路幅400・500

呼び名 w × h	B	H	H'	b1	b2	t	h1	h2	R1	R2	参考質量 (kg)		
											上部柵	下部柵	合計
400×400	570	795	735	155	290	85	195	200	200	120	210	328	538
400×500		895	835					300				368	578
400×600		995	935					400				408	618
400×700		1095	1035					500				448	658
400×800		1195	1135					600				488	698
400×900		1295	1235					700				528	738
500×500	700	895	835	220	355	100	245	250	250	150	281	423	704
500×600		995	935					350				470	751
500×700		1095	1035					450				517	798
500×800		1195	1135					550				564	845
500×900		1295	1235					650				610	891
500×1000		1395	1335					750				657	938
500×1100		1495	1435					850				704	985
500×1200		1595	1535					950				751	1032

細目グレーチング対応可能です。

- 雑草防止
- 深溝凹型
- スリット
- スリット
- スリット
- 歩車道仕様
- IBC
- 凹型側溝
- SR側溝
- その他製品
- 防雪用
- 排水
- L型水路
- 用水
- B型溝型
- 法面ブロック
- 用排水柵
- その他製品
- 溝止め
- T型
- L型擁壁
- 流速流量表

歩車道境界ブロック

セミフラット B (H250) ・深溝円型側溝用
 ・スリット円型側溝用

基本
 W=214kg

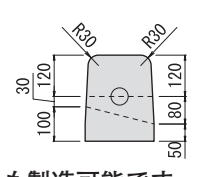
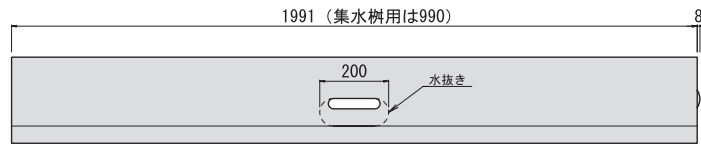
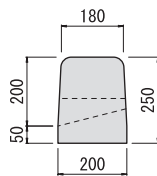

水抜きなしも製造可能です。

斜 H=50
 W=85kg

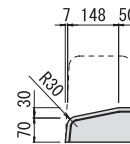
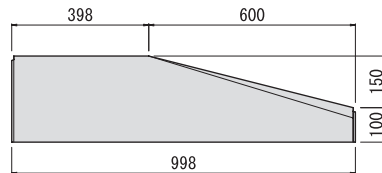
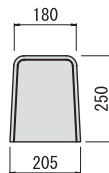

斜 H=20
 W=94kg

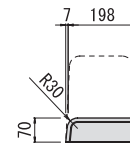
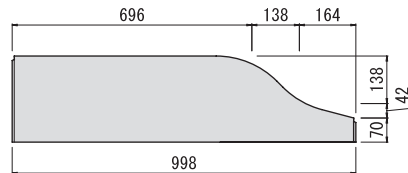
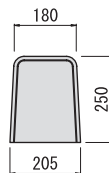

斜 H=0-20
 W=82kg

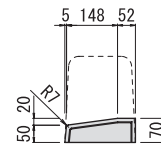
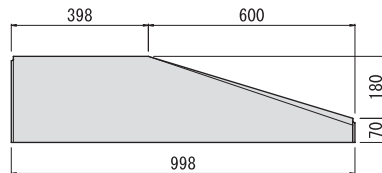
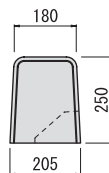

切り下げ
 W=97kg

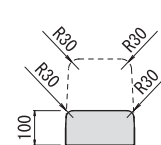
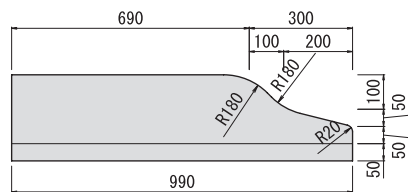
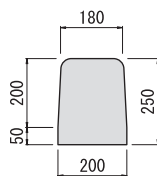

歩車道ブロック 平

平 H=50
 W=42kg

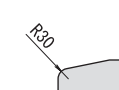
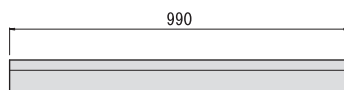
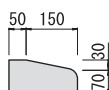

平 H=20
 W=16kg

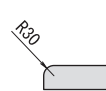
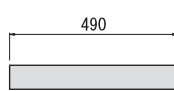
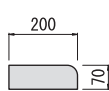

- 擁護防止
- 深溝円型側溝
- スリット円型側溝
- スリット円型側溝
- スリット円型側溝
- 歩車道境界ブロック
- IBC排水側溝
- 円型側溝
- SR側溝
- その他製品(土木)
- 防雪用法面ブロック
- 排水フリューム
- L型水路
- 用水フリューム
- B型溝型柵架
- 法面ブロック
- 用排水柵
- その他製品(土木改良)
- 鎮止めブロック
- T型ブロック
- L型擁壁
- 流速流量表

歩車道境界ブロック

セミフラット A (H200) ・深溝円型側溝用
 ・スリット円型側溝用

基本
 W=176kg

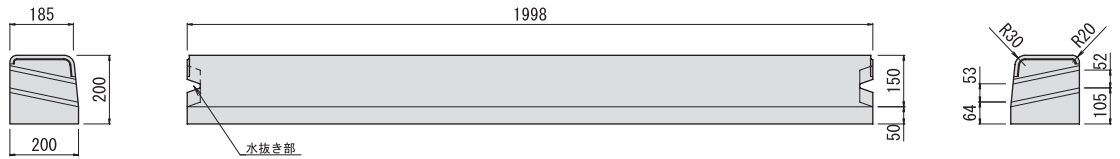

切り下げ
 H=50
 W=66kg

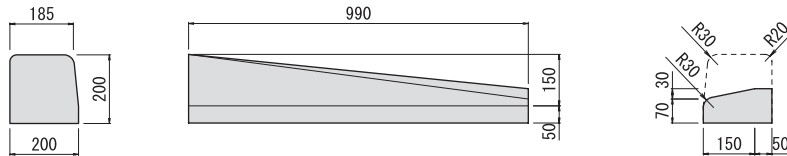

切り下げ
 H=20
 W=81kg

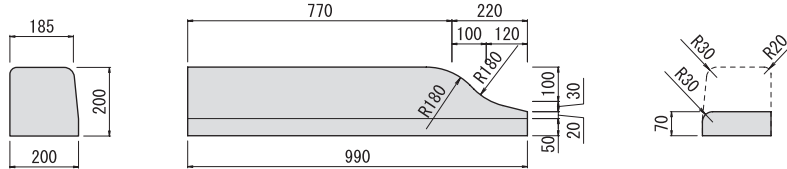

中央分離帯用 C ・深溝円型側溝用
 ・スリット円型側溝用

Cタイプ
 中央分離帯用
 W=272kg

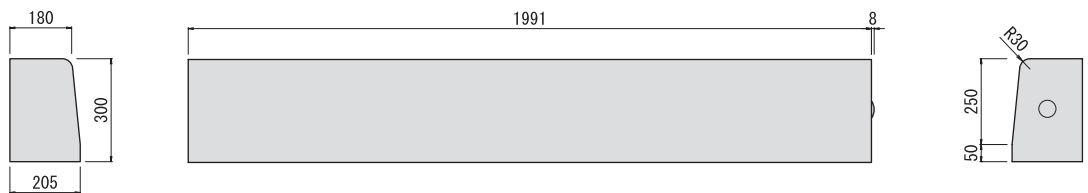

バス停留所用

バス停留所仕様
 W=220kg

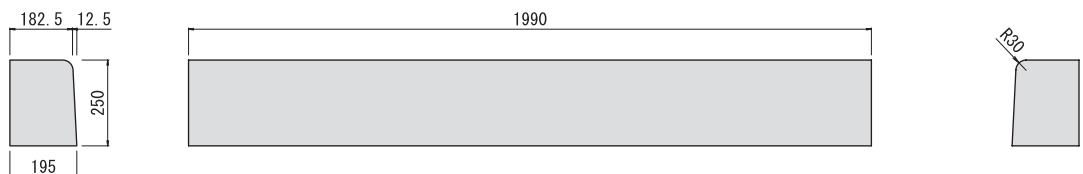

- 維持防止
- 深溝円型側溝
- スリット円型側溝
- スリット円型GR
- スリット円型側溝
- 歩車道境界ブロック
- IBC排水側溝
- 円型側溝
- SR側溝
- その他製品(土木)
- 防草用法面ブロック
- 排水フリーム
- L型水路
- 用水フリーム
- B型溝型柵
- 法面ブロック
- 用排水柵
- その他製品(土改)
- 鎖止めブロック
- T型ブロック
- L型擁壁
- 流速流量表