

深溝円型側溝

車道500 タイプ 水路幅300

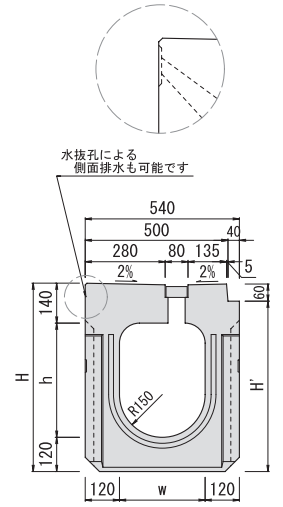

水路幅400・500

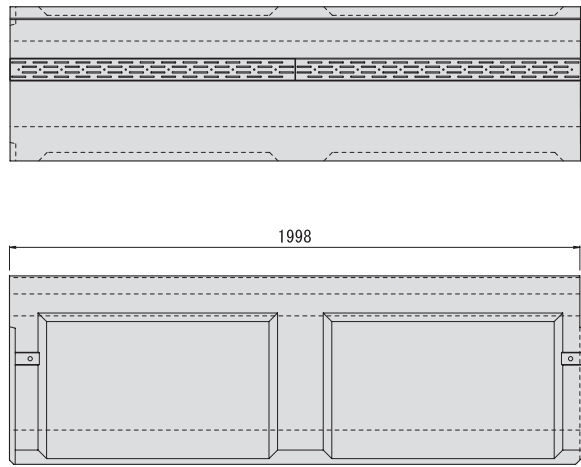
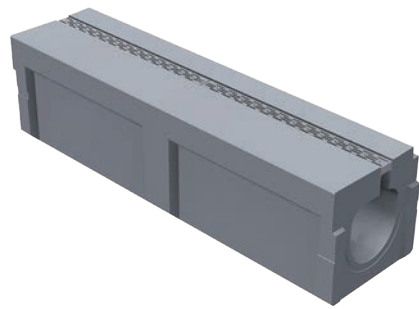
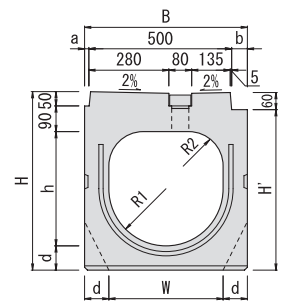
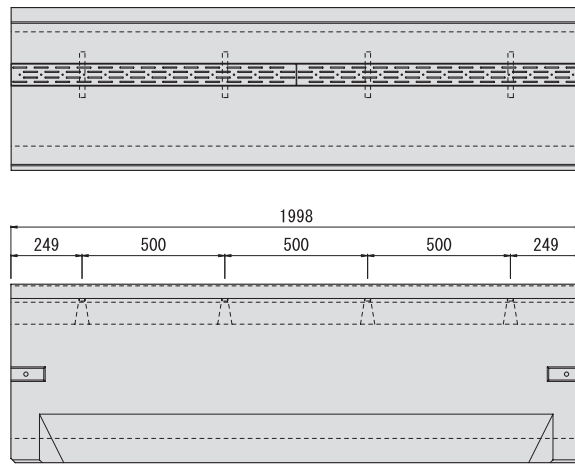
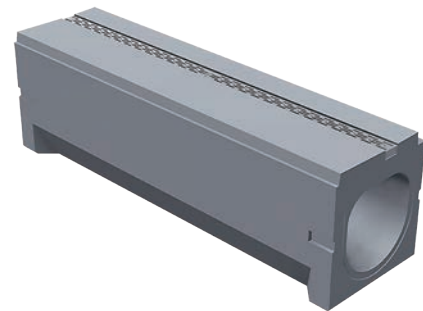

水路幅300

呼び名 w × h	H	H'	参考質量 (kg)
300×300	560	497	909
300×400	660	597	1001
300×500	760	697	1228
300×600	860	797	1343
300×700	960	897	1458
300×800	1060	997	1573
300×900	1160	1097	1688

水路幅400・500

呼び名 w × h	B	a	b	H	H'	d	R1	R2	参考質量 (kg)	
400×400	570	15	55	625	562	85	200	120	872	
400×500				725	662					950
400×600				825	762					1028
400×700				925	862					1106
400×800				1025	962					1184
400×900				1125	1062					1262
500×500				700	80					120
500×600	840	777	1294							
500×700	940	877	1386							
500×800	1040	977	1478							
500×900	1140	1077	1570							
500×1000	1240	1177	1662							
500×1100	1340	1277	1754							
500×1200	1440	1377	1846							

防草製品にも対応可能です。P25

集水柵 車道500 タイプ 水路幅300

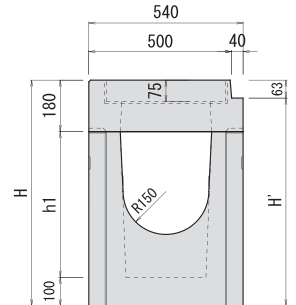
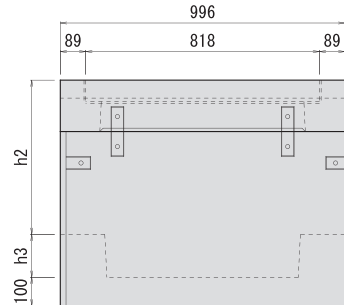
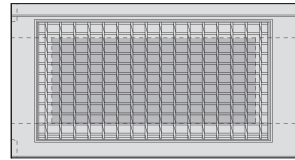
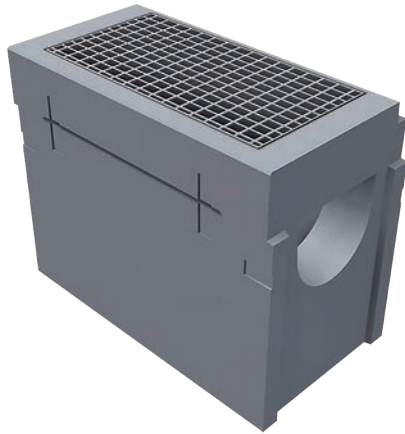

水路幅400・500

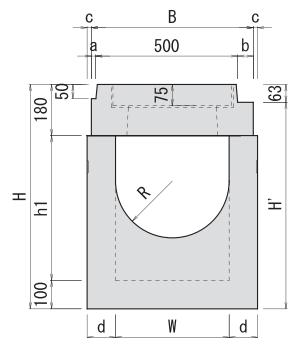
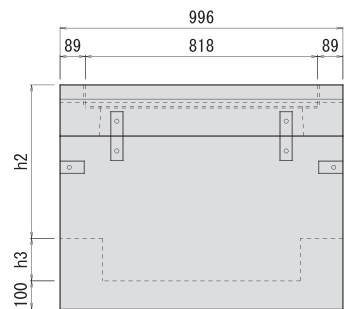
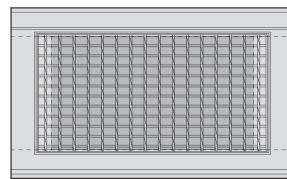
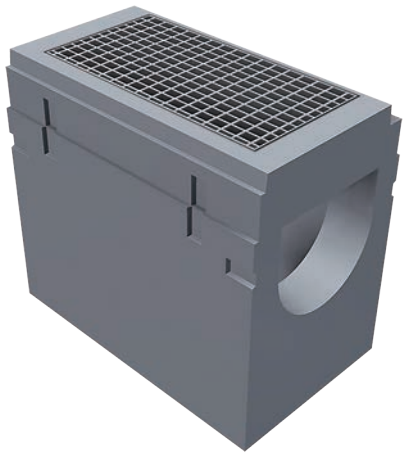

水路幅300

呼び名	H	H'	h1	h2	h3	参考質量 (kg)		
						上部柵	下部柵	合計
300×300	790	727	510	440	250	145	486	631
300×400				540	150		464	609
300×500	1090	1027	810	640	350	145	673	818
300×600				740	250		648	793
300×700				840	150		624	769
300×800	1290	1227	1010	940	250	145	730	875
300×900				1040	150		710	855

水路幅400・500

呼び名	B	a	b	c	d	H	H'	h1	h2	h3	R	参考質量 (kg)						
												上部柵	下部柵	合計				
400×400	570	15	55	-	85	890	827	610	540	250	200	154	485	639				
400×500									640	150			450	604				
400×600				15	100				990	927			710	740	541	695		
400×700				1090	1027				810	840			589	743				
400×800	700	80	120	-	100	1190	1127	910	940	637	791	685	839					
400×900									1290	1227				1010	1040	685	839	
500×500				890	827				610	640				150	250	193	555	748
500×600				990	927				710	740				600			793	
500×700	1090	1027	810	840	645	838												
500×800	1190	1127	910	940	690	883												
500×900	50	150	-	-	100	1290	1227	1010	1040	988	1181							
500×1000						1390	1327	1110	1140	1060	1253							
500×1100						1490	1427	1210	1240	1131	1324							
500×1200						1590	1527	1310	1340	1203	1396							

ボルト固定及び細目グレーチングにも対応可能です。防草製品に対応可能です。P25

歩車道境界ブロック

セミフラット B (H250) ・深溝円型側溝用
 ・スリット円型側溝用

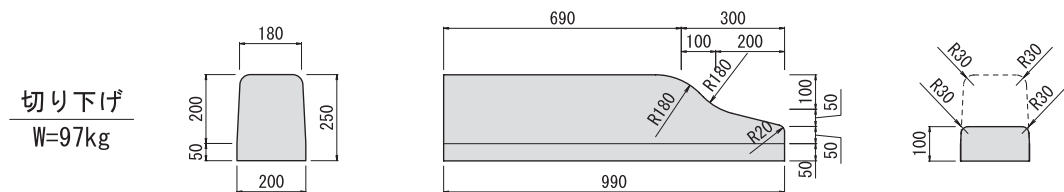
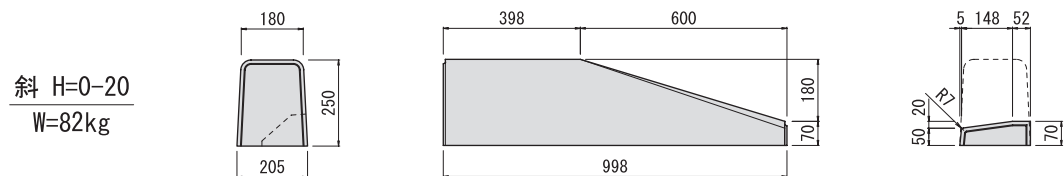
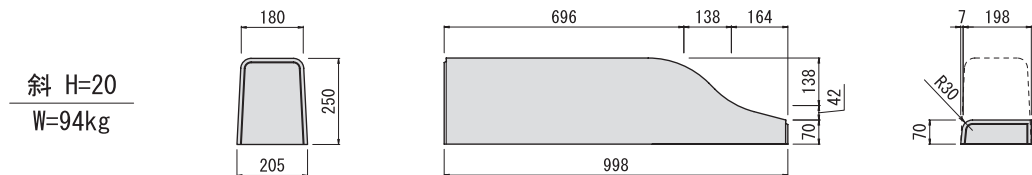
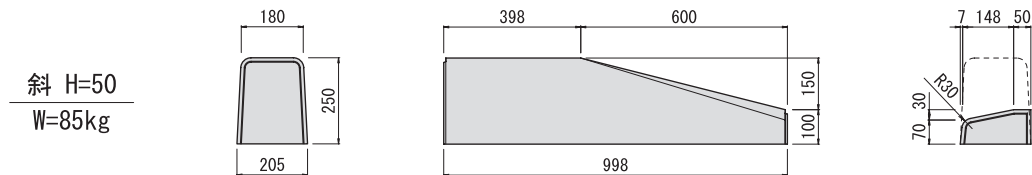
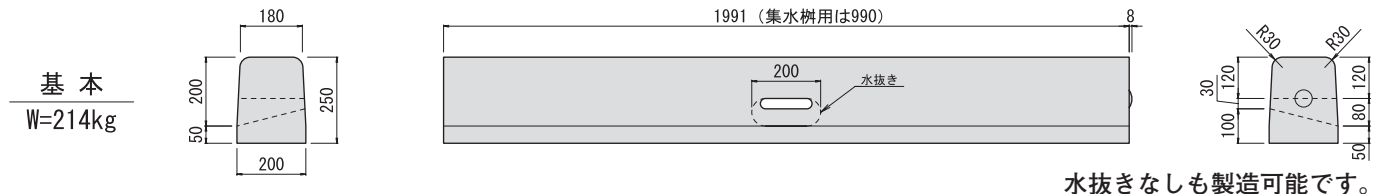

歩車道ブロック 平

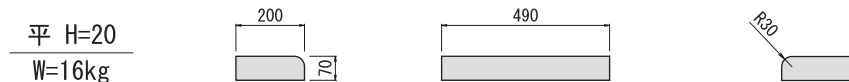
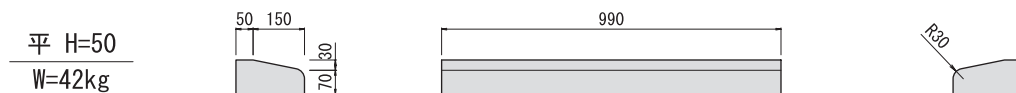

- 擁壁防止
工法製品
- 深溝円型
側溝
- スリット
円型側溝
- スリット
円型GR
- スリット
円型門型
- 歩車道境界
ブロック
- IBC
排水側溝
- 円型側溝
- SR側溝
- その他製品
(土木)
- 防壁用
法面ブロック
- 排水
フリューム
- L型水路
- 用水
フリューム
- B型溝型
柵架
- 法面
ブロック
- 用排水柵
- その他製品
全土改良
- 鎮止め
ブロック
- T型
ブロック
- L型擁壁
- 流速流量表

歩車道境界ブロック

セミフラット A (H200) ・深溝円型側溝用
 ・スリット円型側溝用

基本
 W=176kg

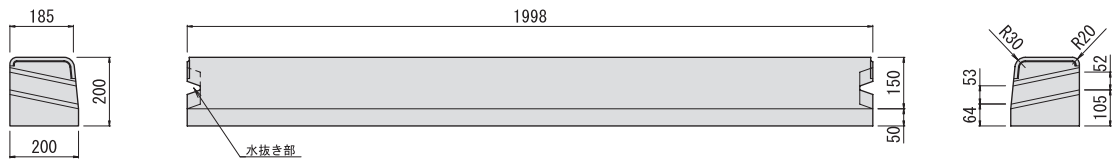

切り下げ
 H=50
 W=66kg

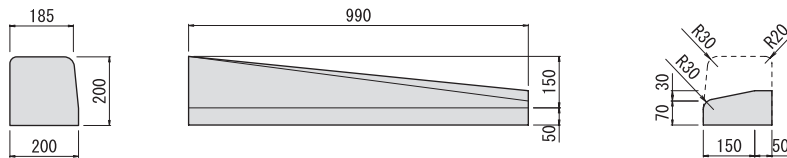

切り下げ
 H=20
 W=81kg

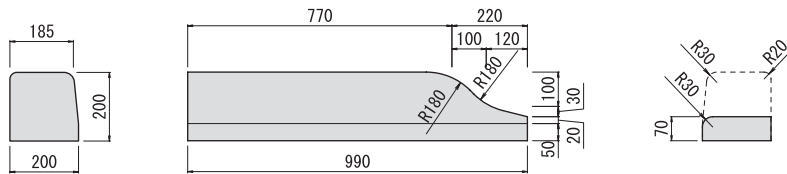

中央分離帯用 C ・深溝円型側溝用
 ・スリット円型側溝用

Cタイプ
 中央分離帯用
 W=272kg

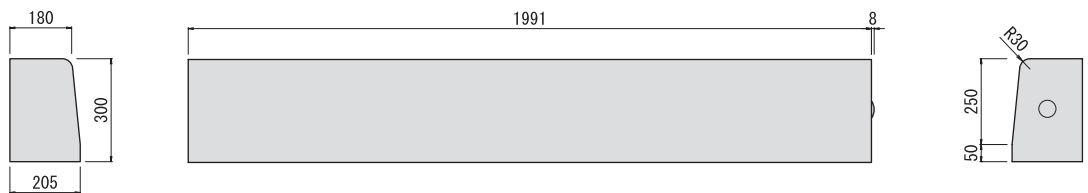

バス停留所用

バス停留所仕様
 W=220kg

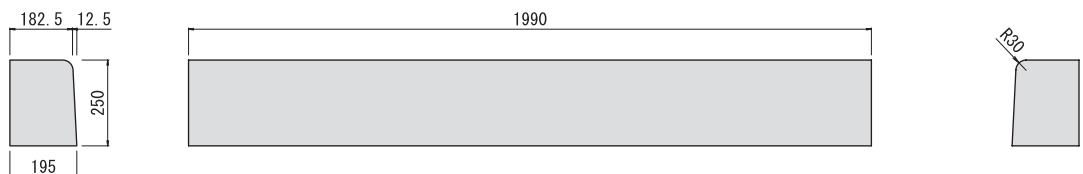

- 維持防止
- 深溝円型側溝
- スリット円型側溝
- スリット円型GR
- スリット円型側溝
- 歩車道境界ブロック
- IBC排水側溝
- 円型側溝
- SR側溝
- その他製品(土木)
- 防草用法面ブロック
- 排水フリーフォーム
- L型水路
- 用水フリーフォーム
- B型溝型柵
- 法面ブロック
- 用排水柵
- その他製品(土改)
- 鎖止めブロック
- T型ブロック
- L型擁壁
- 流速流量表