

深溝円型側溝

標準タイプ 水路幅300

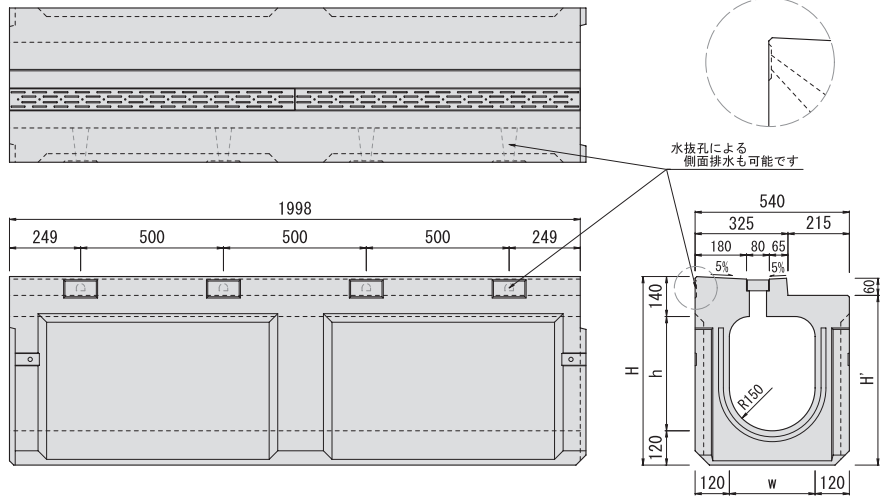

水路幅400・500

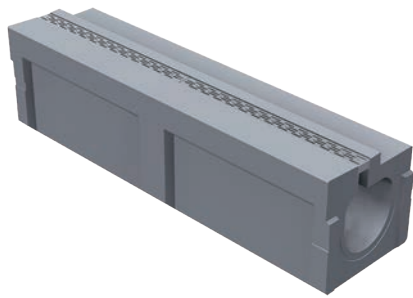
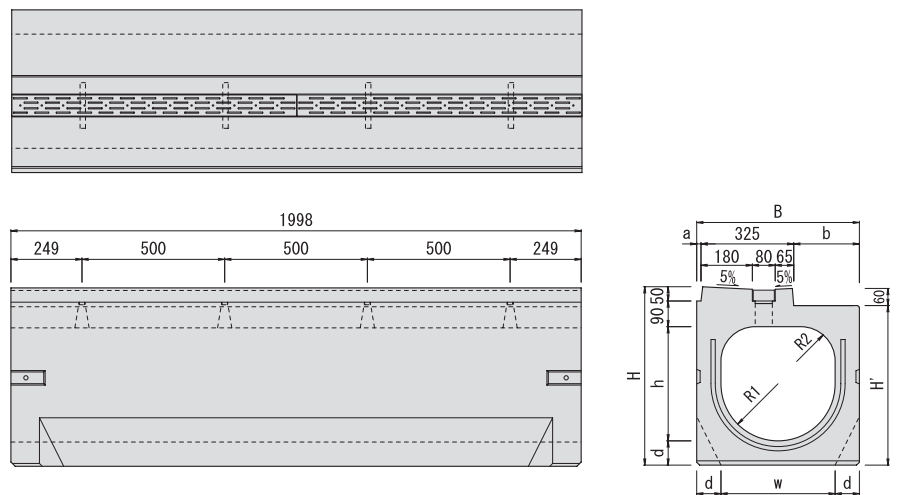
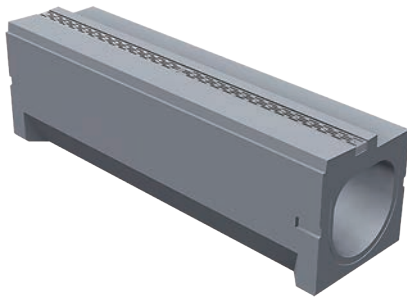

水路幅300

呼び名 w × h	H	H'	参考質量 (kg)
300×300	560	494	854
300×400	660	594	946
300×500	760	694	1173
300×600	860	794	1288
300×700	960	894	1403
300×800	1060	994	1518
300×900	1160	1094	1633

水路幅400・500

呼び名 w × h	B	a	b	H	H'	d	R1	R2	参考質量 (kg)	
400×400	570	15	230	625	559	85	200	120	820	
400×500				725	659					898
400×600				825	759					976
400×700				925	859					1054
400×800				1025	959					1133
400×900				1125	1059					1211
500×500				700	80					295
500×600	840	774	1242							
500×700	940	874	1334							
500×800	1040	974	1426							
500×900	1140	1074	1518							
500×1000	1240	1174	1610							
500×1100	1340	1274	1702							
500×1200	1440	1374	1794							

防草製品に対応可能です。P24

集水柵 標準タイプ・排水性舗装タイプ用 水路幅300

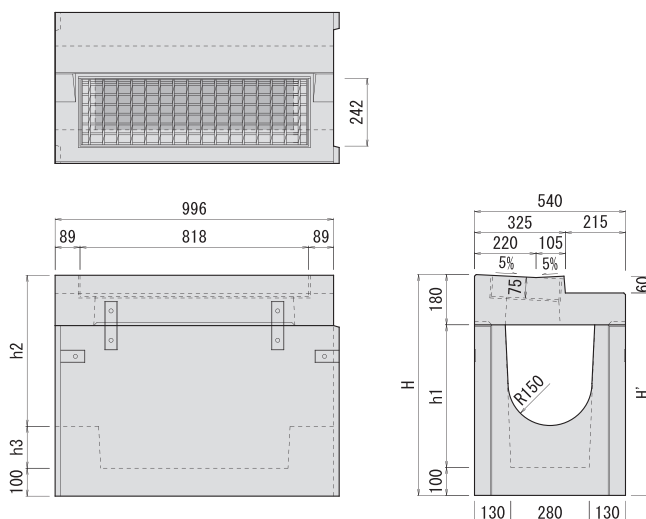
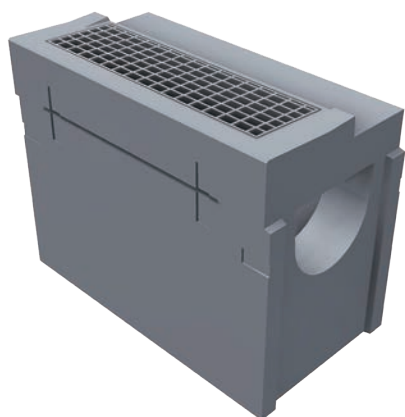

水路幅400・500

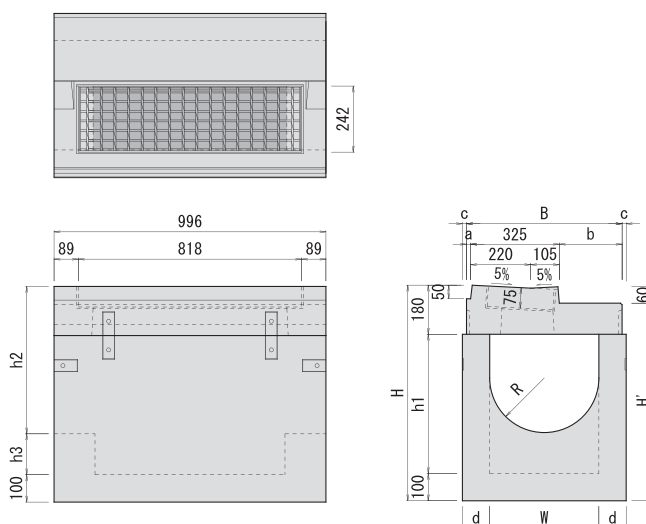
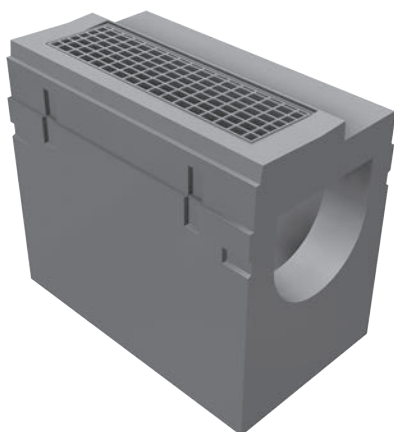

水路幅300

呼び名	H	H'	h1	h2	h3	参考質量 (kg)			
						上部柵	下部柵	合計	
300×300	790	724	510	440	250	126	486	612	
300×400				540	150				464
300×500	1090	1024	810	640	350	673	799		
300×600				740	250			648	774
300×700				840	150			624	750
300×800	1290	1224	1010	940	250	730	856		
300×900				1040	150			710	836

水路幅400・500

呼び名	B	a	b	c	d	H	H'	h1	h2	h3	R	参考質量 (kg)				
												上部柵	下部柵	合計		
400×400	570	15	230	-	85	890	824	610	540	250	200	142	485	627		
400×500									640	150					450	592
400×600									740	250					541	683
400×700	700	80	295	15	100	990	924	710	740	150	250	175	589	731		
400×800						1090	1024	810	840				637	779		
400×900						1190	1124	910	940				685	827		
500×500						1290	1224	1010	1040				685	827		
500×500	700	80	295	-	100	890	824	610	640	150	250	175	555	730		
500×600						990	924	710	740				600	775		
500×700						1090	1024	810	840				645	820		
500×800						1190	1124	910	940				690	865		
500×900						1290	1224	1010	1040				988	1163		
500×1000						1390	1324	1110	1140				1060	1235		
500×1100						1490	1424	1210	1240				1131	1306		
500×1200	1590	1524	1310	1340	1203	1378										

細め及びボルト固定グレーチングにも対応可能です。防草製品に対応可能です。P24

歩車道境界ブロック

セミフラットB (H250) ・深溝円型側溝用
 ・スリット円型側溝用

基本
 W=214kg

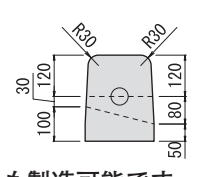
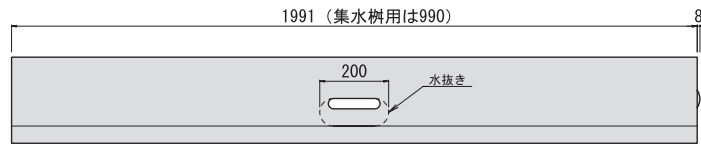
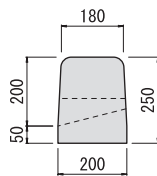

水抜きなしも製造可能です。

斜 H=50
 W=85kg

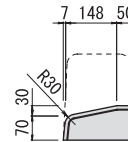
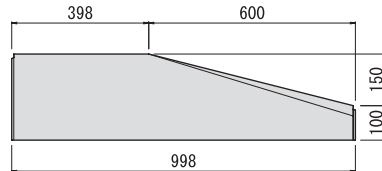
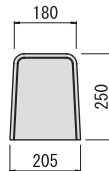

斜 H=20
 W=94kg

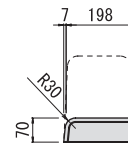
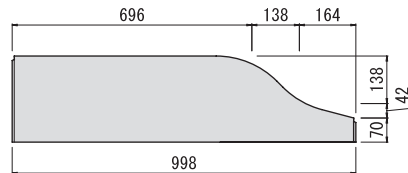
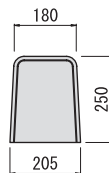

斜 H=0-20
 W=82kg

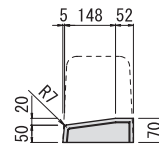
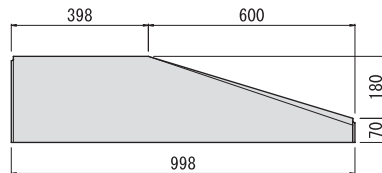
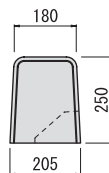

切り下げ
 W=97kg

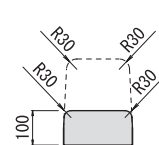
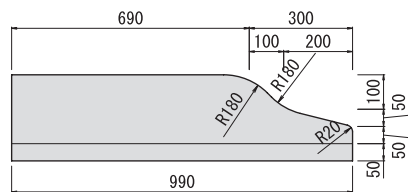
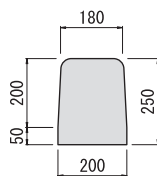

歩車道ブロック 平

平 H=50
 W=42kg

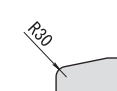
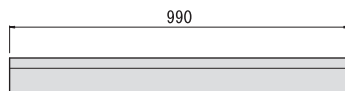
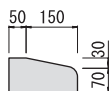

平 H=20
 W=16kg

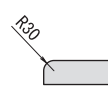
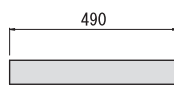
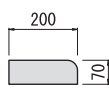

- 擁壁防止
工法製品
- 側溝
深溝円型
- 円型側溝
スリット
- スリット
円型側溝
- スリット
円型側溝
- スリット
円型側溝
- 歩車道境界
ブロック
- 排水側溝
IBC
- 円型側溝
SR側溝
- その他製品
(土木)
- 防雪用
法面ブロック
- 排水
フリューム
- L型水路
- 用水
フリューム
- B型溝型
柵架
- 法面
ブロック
- 用排水柵
- その他製品
全地改良
- 鎮止め
ブロック
- T型
ブロック
- L型擁壁
- 流速流量表

歩車道境界ブロック

セミフラット A (H200) ・深溝円型側溝用
 ・スリット円型側溝用

基本
 W=176kg

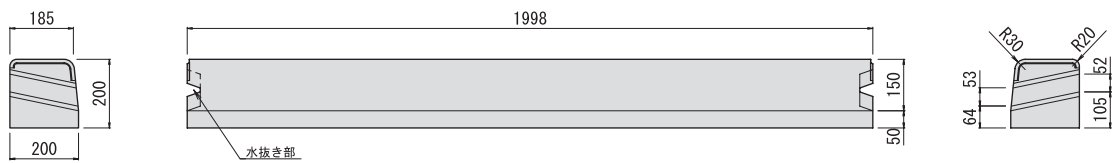

切り下げ
 H=50
 W=66kg

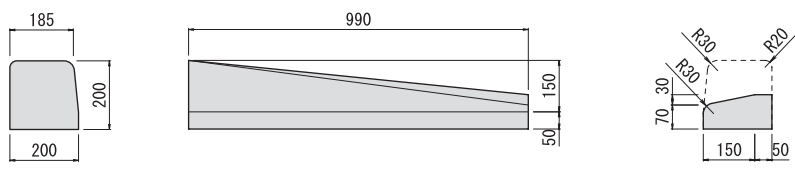

切り下げ
 H=20
 W=81kg

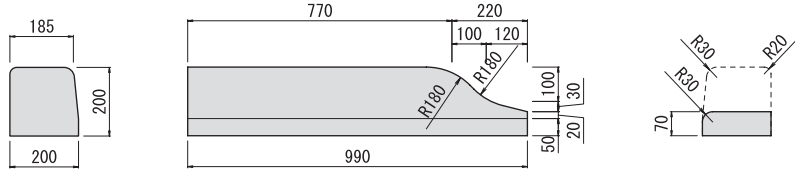

中央分離帯用 C ・深溝円型側溝用
 ・スリット円型側溝用

Cタイプ
 中央分離帯用
 W=272kg

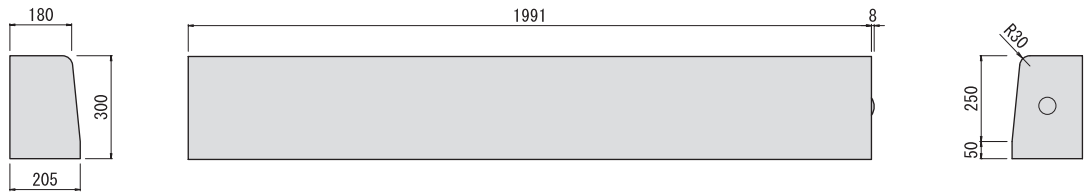

バス停留所用

バス停留所仕様
 W=220kg

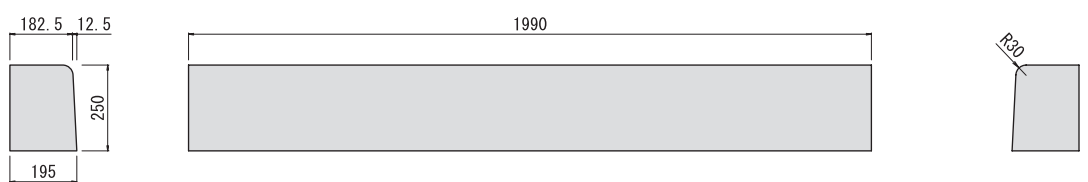

- 維持防止
- 深溝円型側溝
- スリット円型側溝
- スリット円型GR
- スリット円型側溝
- 歩車道境界ブロック
- IBC排水側溝
- 円型側溝
- SR側溝
- その他製品(土木)
- 防草用法面ブロック
- 排水フリーム
- L型水路
- 用水フリーム
- B型溝型柵
- 法面ブロック
- 用排水柵
- その他製品(土改)
- 鎖止めブロック
- T型ブロック
- L型擁壁
- 流速流量表