

# スリット円型側溝GR

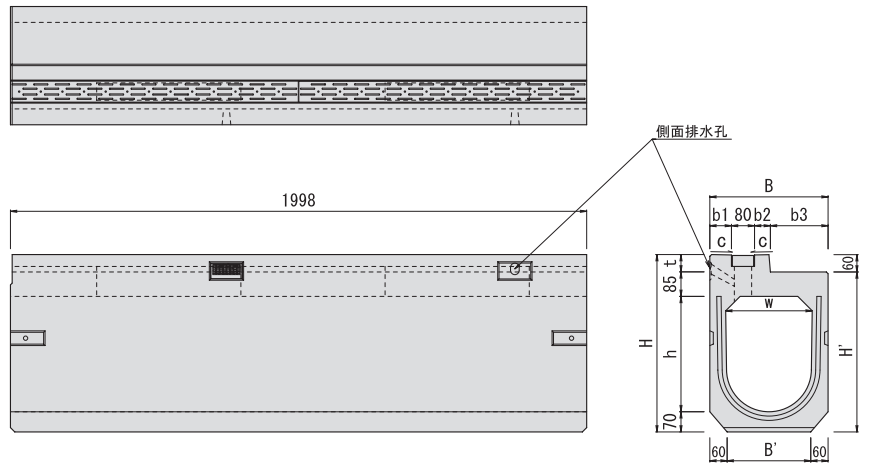

## GR 歩車道タイプ (標準型) 水路幅250・300

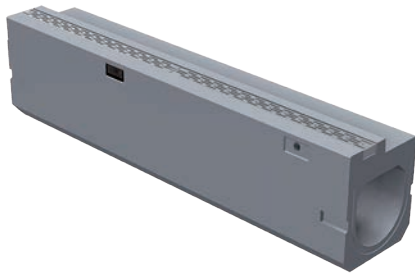

### 水路幅250・300

呼び名 w × h	B	B'	b1	b2	b3	c	H	H'	t	参考質量 (kg)
250×250	360	240	95	65	120	5%	450	388	45	415
300×300	410	290	75	55	200	2%	515	455	60	520
300×400							615	555		575
300×500							715	655		630
300×600							815	755		685
300×700							915	855		740
300×800							1015	955		795
300×900							1115	1055		850

h1000~1500も対応可能です。P57

### 水路幅400・500

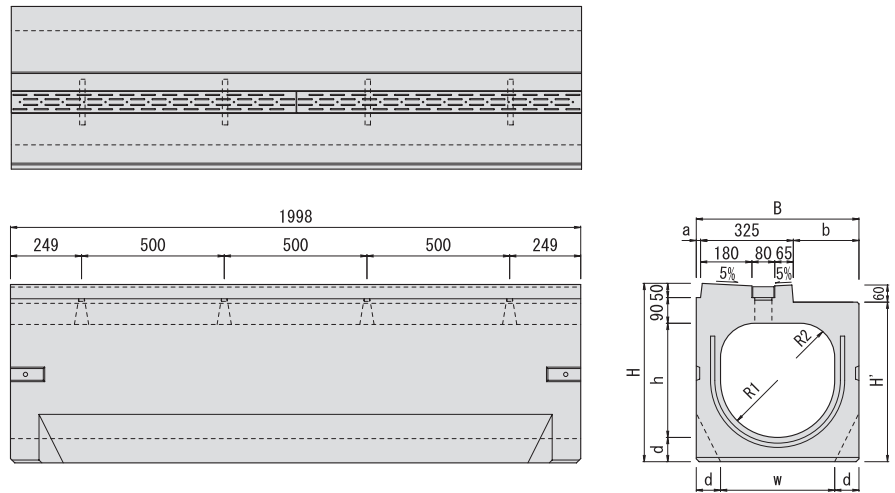
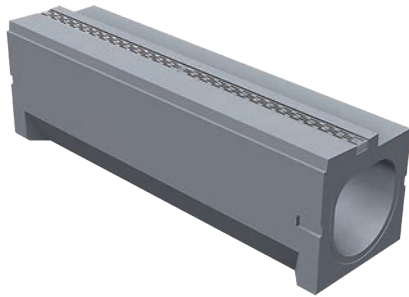

### 水路幅400

呼び名 w × h	B	a	b	H	H'	d	R1	R2	参考質量 (kg)
400×400	570	15	230	625	559	85	200	120	820
400×500				725	659				898
400×600				825	759				976
400×700				925	859				1054
400×800				1025	959				1133
400×900				1125	1059				1211

### 水路幅500

呼び名 w × h	B	a	b	H	H'	d	R1	R2	参考質量 (kg)
500×500	700	80	295	740	674	100	250	150	1150
500×600				840	774				1242
500×700				940	874				1334
500×800				1040	974				1426
500×900				1140	1074				1518
500×1000				1240	1174				1610
500×1100				1340	1274				1702
500×1200				1440	1374				1794

- 雑草防止
- 深溝円型
- 側溝
- スリット
- 円型側溝
- スリット
- 円型側溝
- スリット
- 円型側溝
- 歩車道境界
- ブロック
- 排水側溝
- I・B・C
- 円型側溝
- S・R側溝
- その他製品
- (土木)
- 防壁用
- 法面ロック
- 排水
- フリューム
- L型水路
- フリューム
- 用水
- フリューム
- B型溝型
- 柵
- 法面
- ブロック
- 用排水柵
- その他製品
- 全地改良
- ブロック
- 鎖止め
- ブロック
- T型
- ブロック
- L型擁壁
- 流速流量表

G R 歩車道タイプ (都市型) アングル H=60  
水路幅300

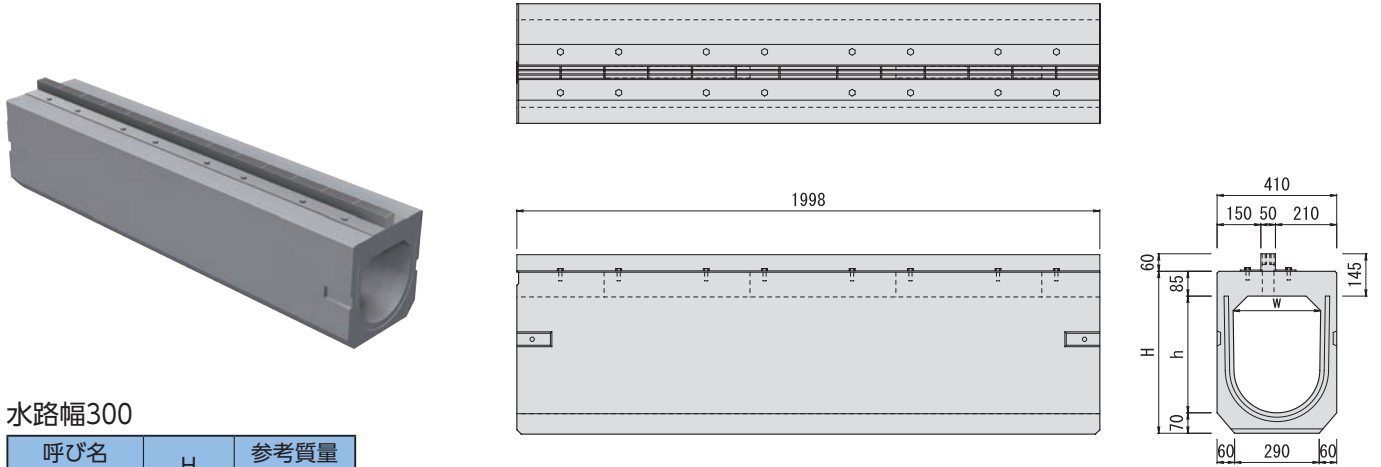

水路幅300

呼び名 w × h	H	参考質量 (kg)
300×300	455	518
300×400	555	573
300×500	655	627
300×600	755	681
300×700	855	735
300×800	955	789
300×900	1055	843

アングルの高さは変更可能です。  
h1000~1500も対応可能です。P58

G R 集水柵 歩車道タイプ  
水路幅300

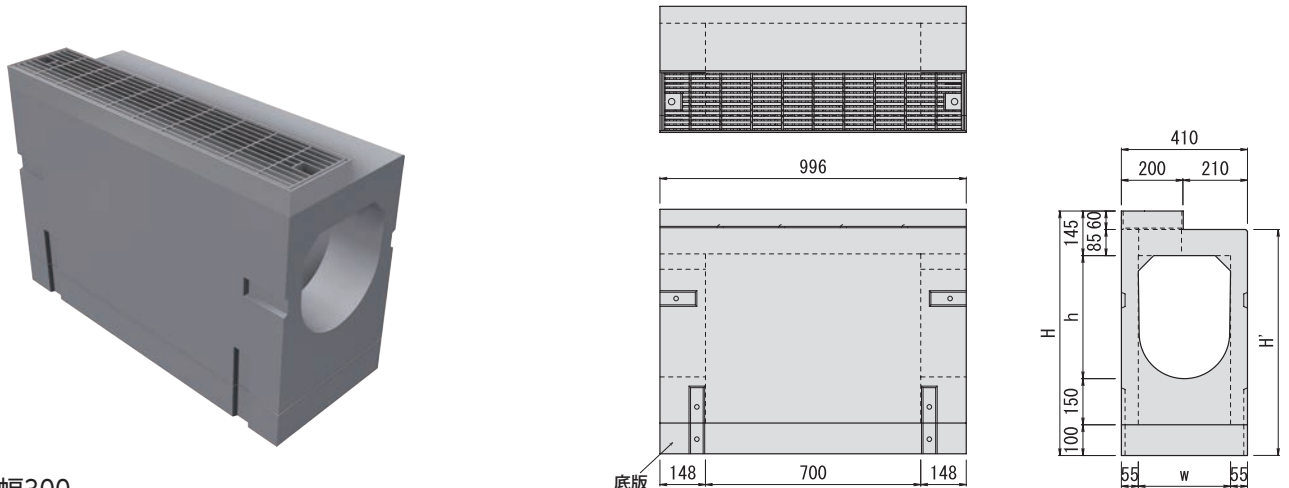

水路幅300

呼び名 w × h	H	H'	参考質量 (kg)		
			集水柵	底版	合計
300×300	695	635	238	96	334
300×400	795	735	264		360
300×500	895	835	290		386
300×600	995	935	316		412
300×700	1095	1035	342		438
300×800	1195	1135	368		464
300×900	1295	1235	394		490

グレーチングの高さは変更可能です。

上部柵・底版の接続はパッキンを使用したボルトプレート接続になります。

- 擁壁防止
- 深溝凹型
- スリット
- 凹型側溝
- 凹型側溝
- スリット
- 凹型側溝
- 凹型側溝
- 歩車道境界
- ブロック
- IBC
- 排水側溝
- 凹型側溝
- SR側溝
- その他製品
- (土木)
- 防壁用
- 排水
- フォーム
- L型水路
- 用水
- フォーム
- B型溝型
- 柵架
- 法面
- ブロック
- 用排水柵
- その他製品
- 全地改良
- ブロック
- T型
- ブロック
- L型擁壁
- 流速流量表

# 歩車道境界ブロック

セミフラットB (H250) ・深溝円型側溝用  
 ・スリット円型側溝用

基本  
 W=214kg

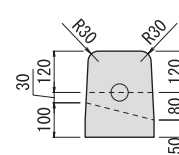
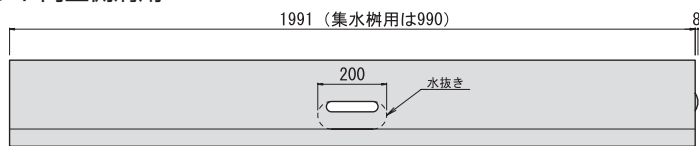
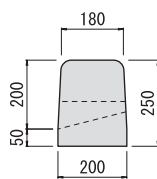

水抜きなしも製造可能です。

斜 H=50  
 W=85kg

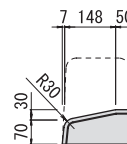
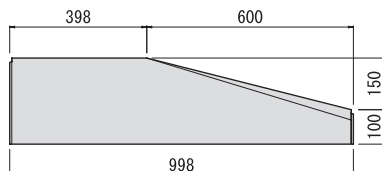
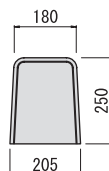

斜 H=20  
 W=94kg

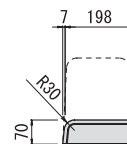
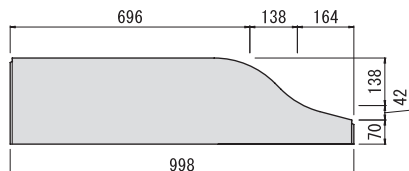
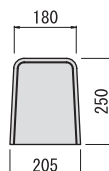

斜 H=0-20  
 W=82kg

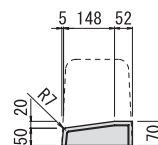
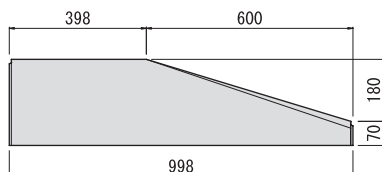
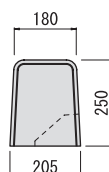

切り下げ  
 W=97kg

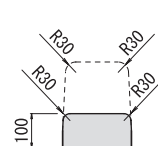
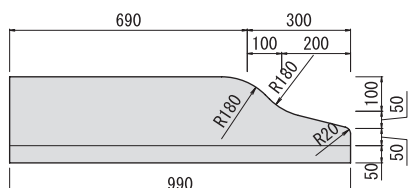
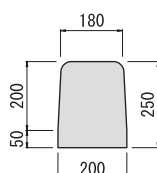

歩車道ブロック 平

平 H=50  
 W=42kg

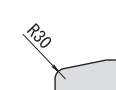
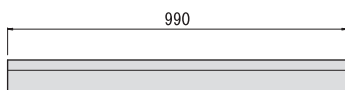
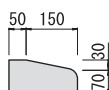

平 H=20  
 W=16kg

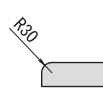
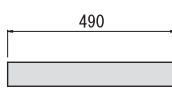
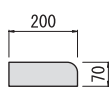

- 擁護防止
- 深溝円型側溝
- スリット円型側溝
- スリット円型側溝
- スリット円型側溝
- 歩車道境界ブロック
- IBC排水側溝
- 円型側溝
- SR側溝
- その他製品(土木)
- 防音用法面ブロック
- 排水フリューム
- L型水路
- 用水フリューム
- B型溝型柵
- 法面ブロック
- 用排水柵
- その他製品(土木改良)
- 鎮止めブロック
- T型ブロック
- L型擁壁
- 流速流量表

# 歩車道境界ブロック

セミフラット A (H200) ・深溝円型側溝用  
 ・スリット円型側溝用

基本  
 W=176kg

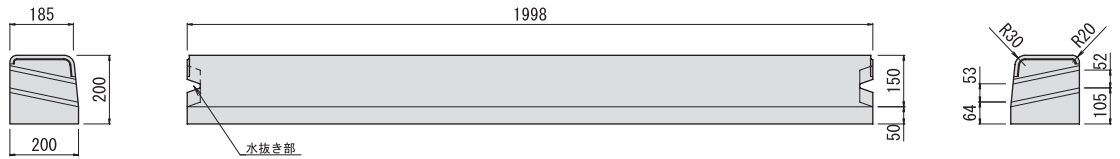

切り下げ  
 H=50  
 W=66kg

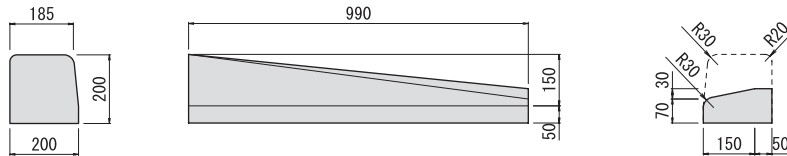

切り下げ  
 H=20  
 W=81kg

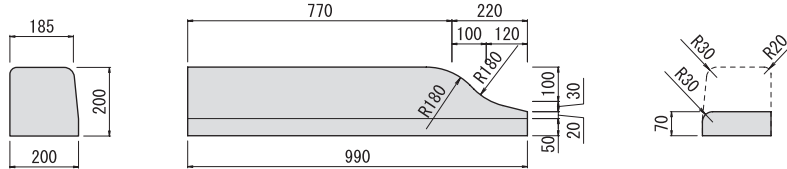

中央分離帯用 C ・深溝円型側溝用  
 ・スリット円型側溝用

Cタイプ  
 中央分離帯用  
 W=272kg

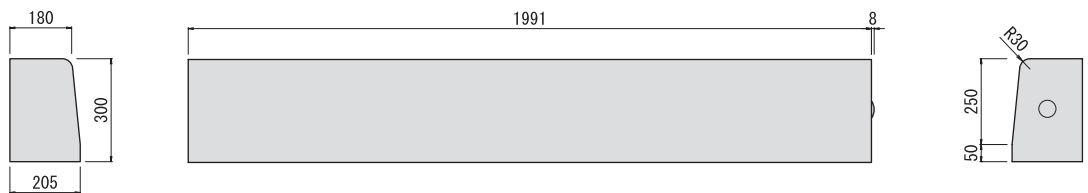

バス停留所用

バス停留所仕様  
 W=220kg

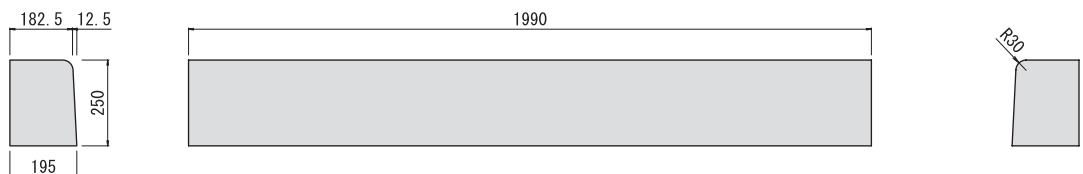

- 維持防止
- 深溝円型側溝
- スリット円型側溝
- スリット円型GR
- スリット円型側溝
- 歩車道境界ブロック
- IBC排水側溝
- 円型側溝
- SR側溝
- その他製品(土木)
- 防草用法面ブロック
- 排水フリーム
- L型水路
- 用水フリーム
- B型溝型柵
- 法面ブロック
- 用排水柵
- その他製品(土工改良)
- 鎖止めブロック
- T型ブロック
- L型擁壁
- 流速流量表