

スリット円型側溝 門型

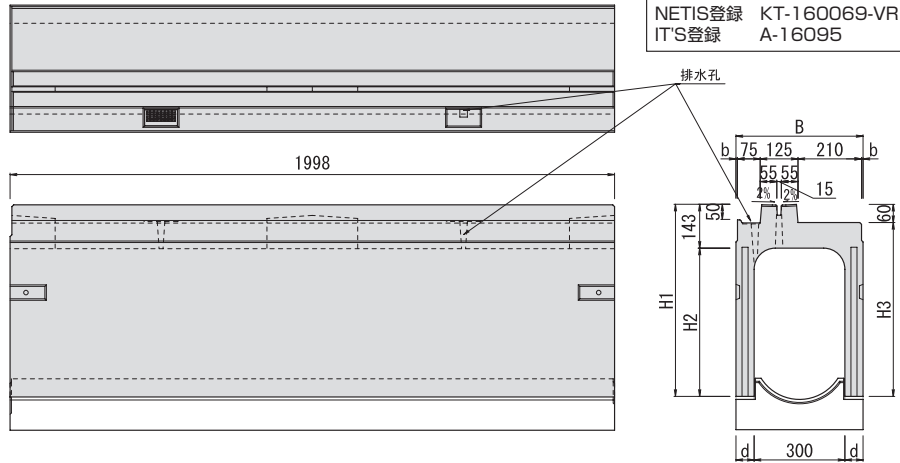

歩車道タイプ (門型) 自転車道仕様 (排水性舗装)

雑草防止工法
NETIS登録 KT-160069-VR
IT'S登録 A-16095

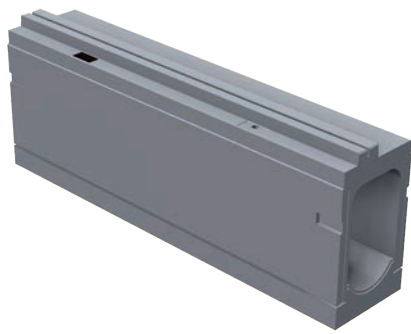

呼び名	H1	H2	H3	B	b	d	参考質量 (kg)
300×400	535	390	475	420	5	60	415
300×500	635	490	575				471
300×600	735	590	675				527
300×700	835	690	775				583
300×800	935	790	875				639
300×900	1035	890	975				695
300×1000	1135	990	1075	470	30	85	1000
300×1100	1235	1090	1175				1080
300×1200	1335	1190	1275				1160
300×1300	1435	1290	1375				1240
300×1400	1535	1390	1475				1319
300×1500	1635	1490	1575				1399

参考質量はベースブロックを抜いた重量となります。

G R歩車道タイプ (門型) 標準型

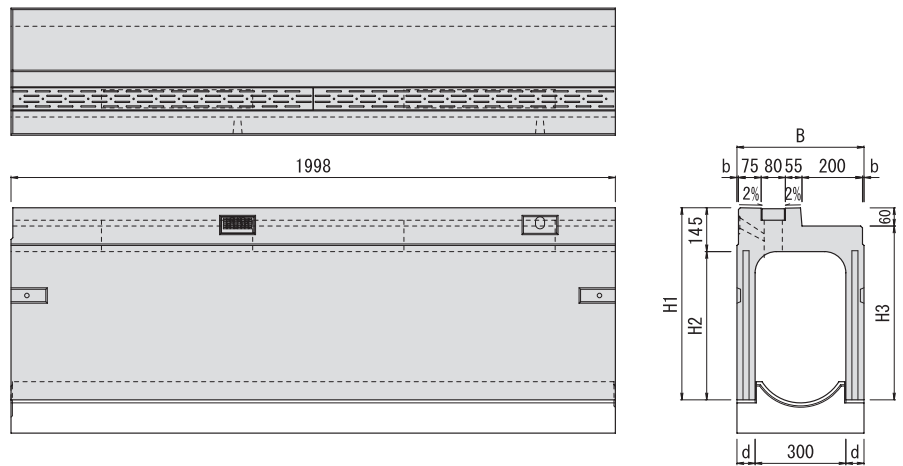
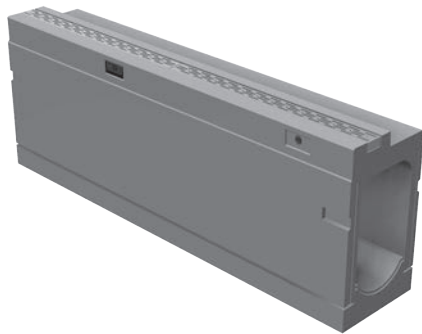

呼び名	H1	H2	H3	B	b	d	参考質量 (kg)
300×400	535	390	475	420	5	60	408
300×500	635	490	575				464
300×600	735	590	675				520
300×700	835	690	775				576
300×800	935	790	875				633
300×900	1035	890	975				690
300×1000	1135	990	1075	470	30	85	999
300×1100	1235	1090	1175				1079
300×1200	1335	1190	1275				1159
300×1300	1435	1290	1375				1238
300×1400	1535	1390	1475				1318
300×1500	1635	1490	1575				1398

参考質量はベースブロックを抜いた重量となります。

スリット円型側溝 門型

集水枘 底板塊

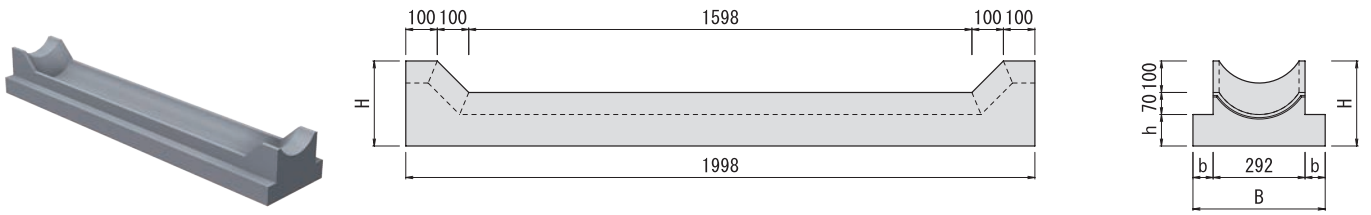

呼び名	B	b	H	h	参考質量 (kg)
300×400~300×900用	420	64	270	100	259
300×1000~300×1500用	470	89	295	125	340

基礎ブロック (標準)

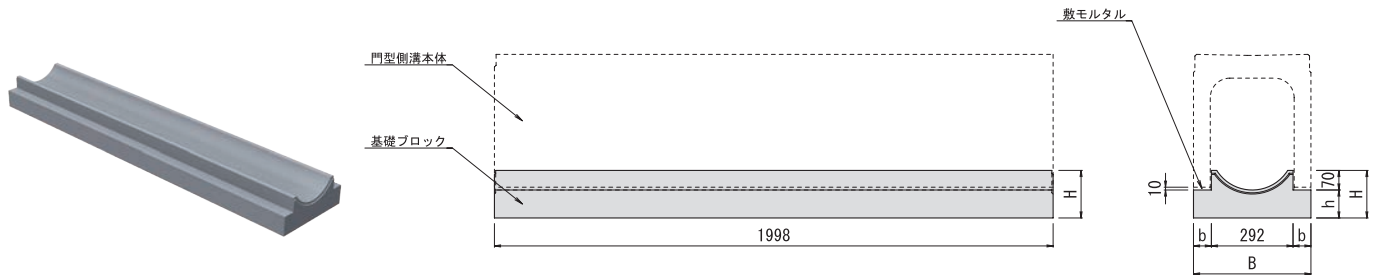

呼び名	B	b	H	h	参考質量 (kg)
300×400~300×900用	420	64	170	100	237
300×1000~300×1500用	470	89	195	125	316

基礎ブロック(可変インバート)

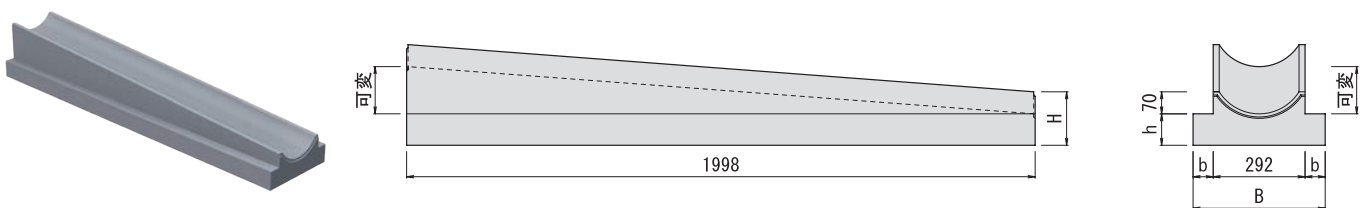

呼び名	B	b	H	h	参考質量 (kg)
300×400~300×900用	420	64	170	100	308
300×1000~300×1500用	470	89	195	125	386

歩車道境界ブロック

セミフラット B (H250) ・深溝円型側溝用
 ・スリット円型側溝用

基本
 W=214kg

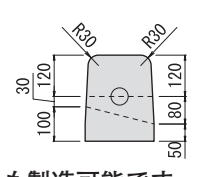
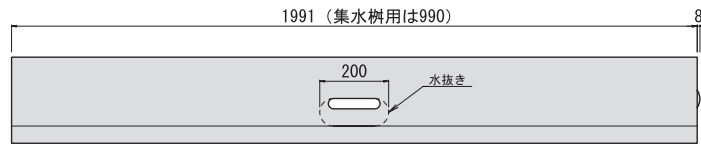
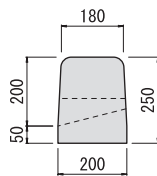

水抜きなしも製造可能です。

斜 H=50
 W=85kg

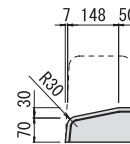
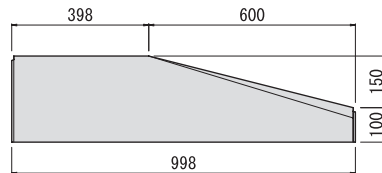
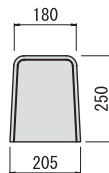

斜 H=20
 W=94kg

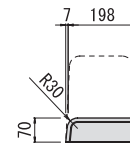
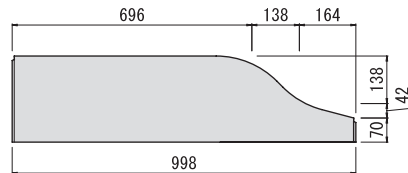
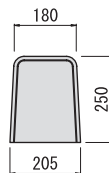

斜 H=0-20
 W=82kg

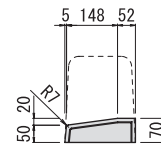
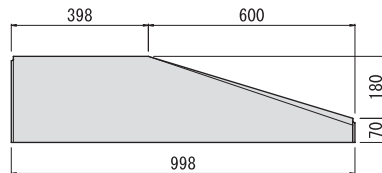
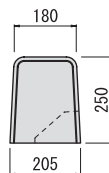

切り下げ
 W=97kg

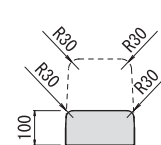
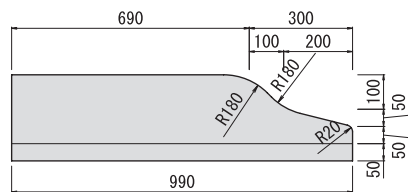
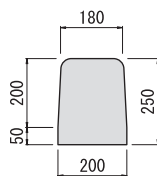

歩車道ブロック 平

平 H=50
 W=42kg

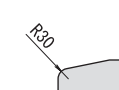
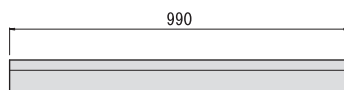
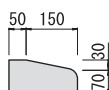

平 H=20
 W=16kg

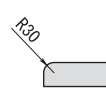
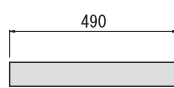
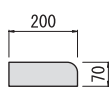

- 擁護防止
- 深溝円型側溝
- スリット円型側溝
- スリット円型側溝
- スリット円型側溝
- 歩車道境界ブロック
- IBC排水側溝
- 円型側溝
- SR側溝
- その他製品(土木)
- 防雪用法面ブロック
- 排水フリューム
- L型水路
- 用水フリューム
- B型溝型柵架
- 法面ブロック
- 用排水柵
- その他製品(土木改良)
- 鎮止めブロック
- T型ブロック
- L型擁壁
- 流速流量表

歩車道境界ブロック

セミフラット A (H200) ・深溝円型側溝用
 ・スリット円型側溝用

基本
 W=176kg

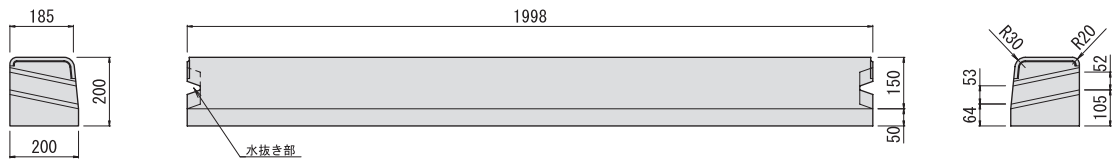

切り下げ
 H=50
 W=66kg

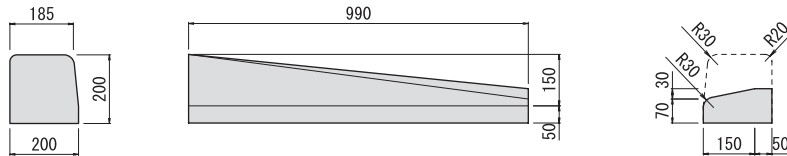

切り下げ
 H=20
 W=81kg

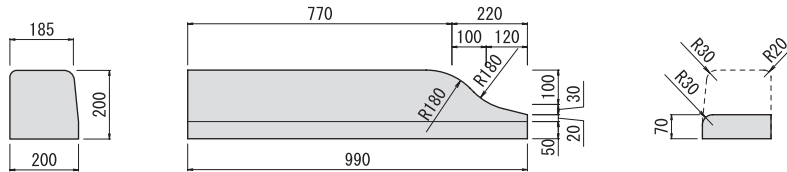

中央分離帯用 C ・深溝円型側溝用
 ・スリット円型側溝用

Cタイプ
 中央分離帯用
 W=272kg

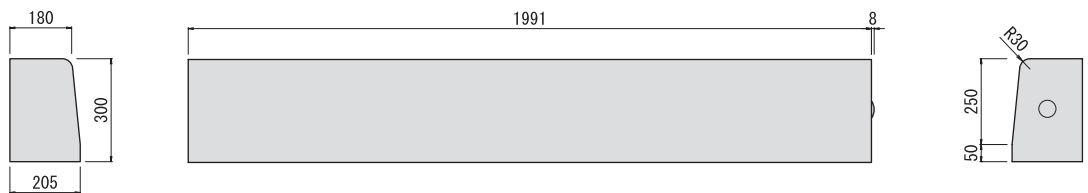

バス停留所用

バス停留所仕様
 W=220kg

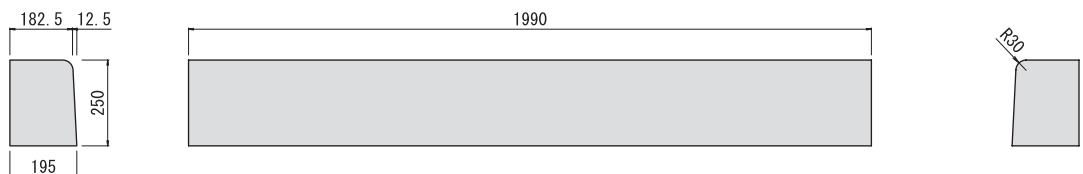

- 維持防止
- 深溝円型側溝
- スリット円型側溝
- スリット円型GR
- スリット円型側溝
- 歩車道境界ブロック
- IBC排水側溝
- 円型側溝
- SR側溝
- その他製品(土木)
- 防草用法面ブロック
- 排水フリーフォーム
- L型水路
- 用水フリーフォーム
- B型溝型柵
- 法面ブロック
- 用排水柵
- その他製品(土改)
- 鎖止めブロック
- T型ブロック
- L型擁壁
- 流速流量表