

スリット円型側溝

街渠タイプ 水路幅300

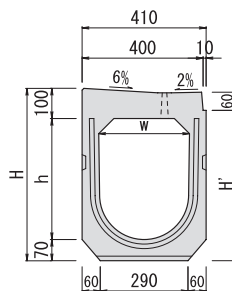

水路幅400・500

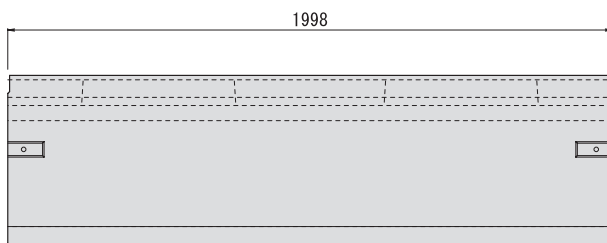
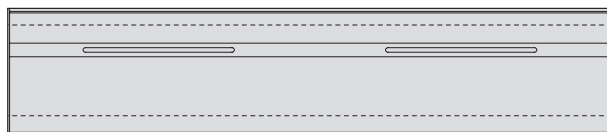
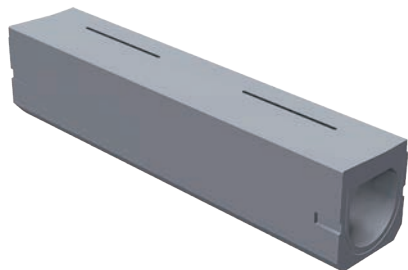
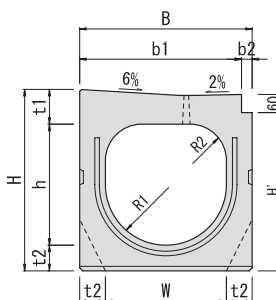
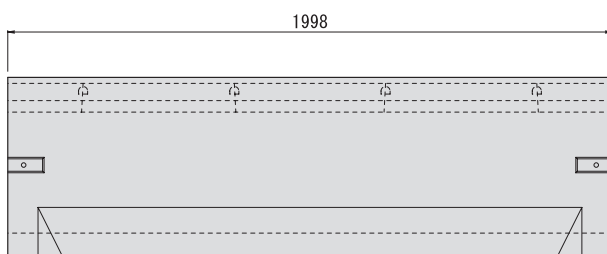
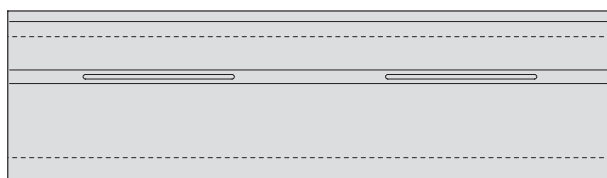
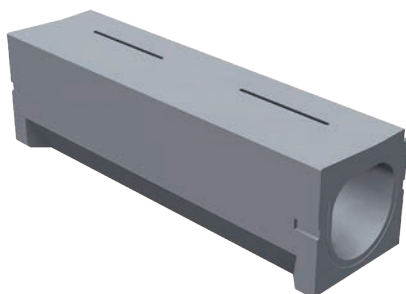

水路幅300

呼び名 w × h	H	H'	参考質量 (kg)
300×300	470	397	490
300×400	570	497	545
300×500	670	597	599
300×600	770	697	653
300×700	870	797	707
300×800	970	897	761
300×900	1070	997	815

h1000~1500も対応可能です。P60

水路幅400・500

呼び名 w × h	B	H	H'	b1	b2	t1	t2	R1	R2	参考質量 (kg)
400×400	570	600	523	535	35	115	85	200	120	855
400×500		700	623							935
400×600		800	723							1015
400×700		900	823							1094
400×800		1000	923							1174
400×900		1100	1023							1254
500×500		700	750							670
500×600	850		770	1403						
500×700	950		870	1497						
500×800	1050		970	1591						
500×900	1150		1070	1685						
500×1000	1250		1170	1779						
500×1100	1350		1270	1872						
500×1200	1450		1370	1966						

街渠タイプ 管理用グレーチング付
水路幅300

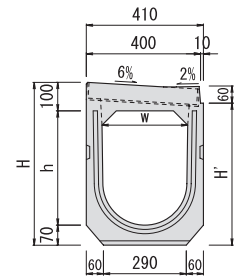
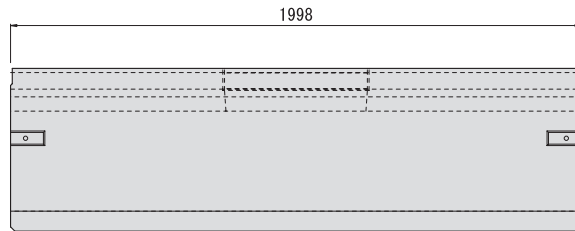
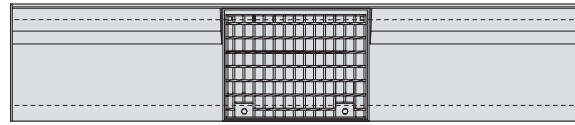
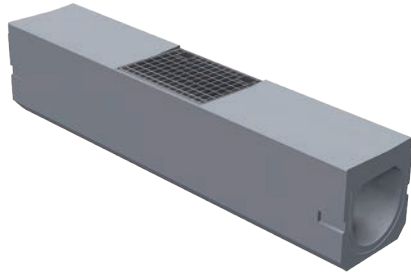

水路幅400・500

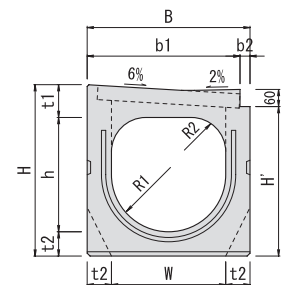
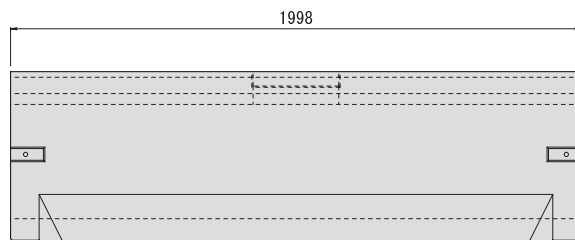
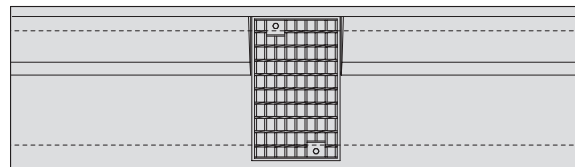
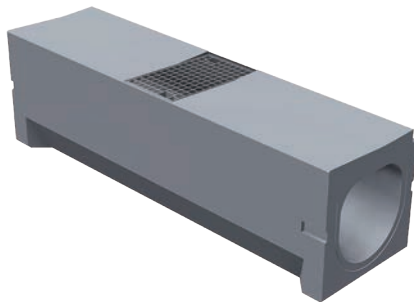

水路幅300

呼び名 w × h	H	H'	参考質量 (kg)
300×300	470	397	473
300×400	570	497	528
300×500	670	597	582
300×600	770	697	636
300×700	870	797	690
300×800	970	897	744
300×900	1070	997	798

h1000~1500も対応可能です。P60

水路幅400・500

呼び名 w × h	B	H	H'	b1	b2	t1	t2	R1	R2	参考質量 (kg)
400×400	570	600	523	535	35	115	85	200	120	833
400×500		700	623							
400×600		800	723							
400×700		900	823							
400×800		1000	923							
400×900	1100	1023	700	650	50	150	100	250	150	1254
500×500	750	670								
500×600	850	770								
500×700	950	870								
500×800	1050	970								
500×900	1150	1070								
500×1000	1250	1170								
500×1100	1350	1270								
500×1200	1450	1370								

細目グレーチングにも対応可能です。

- 雑草防止
- 深溝凹型
- スリット
- スリット
- 歩車道境界
- IBC
- 円型側溝
- SR側溝
- その他製品
- 防雪用
- 排水
- L型水路
- 用水
- B型溝型
- 法面ブロック
- 用排水柵
- その他製品
- 縦止め
- T型
- L型擁壁
- 流速流量表

集水柵 街渠タイプ 水路幅300

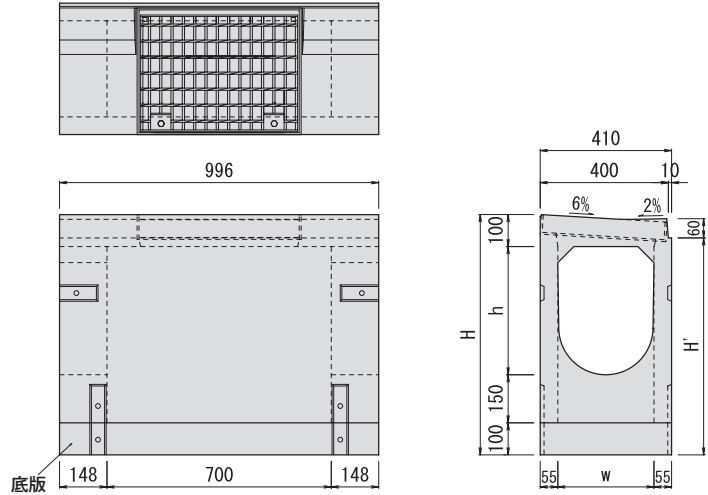
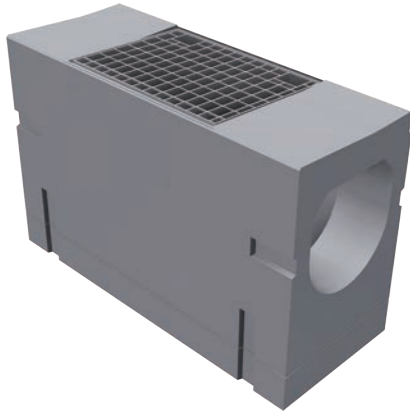

上部柵・下部柵の接続は止水ゴム(約5mm)を使用したボルトプレート接続になります。

水路幅400・500

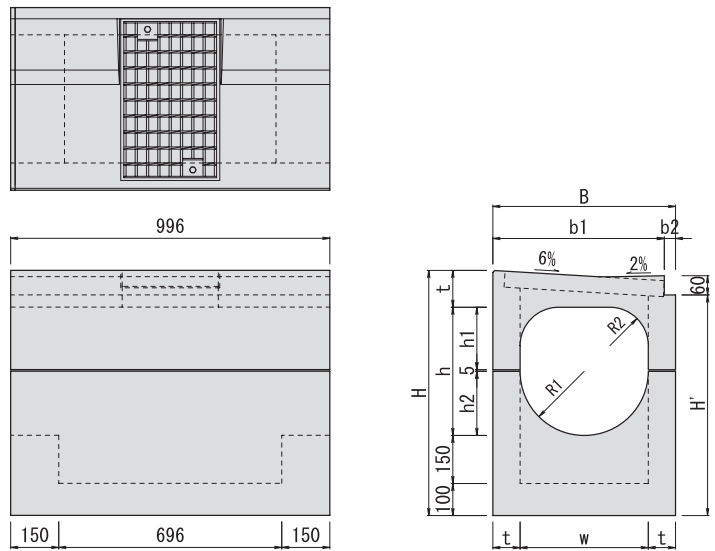
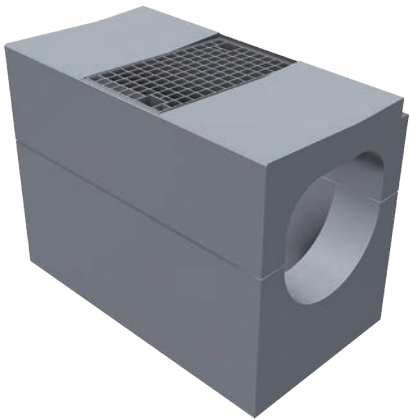

上部柵・下部柵の接続は止水ゴム(約5mm)を使用したボルトプレート接続になります。

水路幅300

呼び名 w × h	H	H'	参考質量 (kg)		
			集水柵	底板	合計
300×300	650	577	222	96	318
300×400	750	677	248		344
300×500	850	777	273		369
300×600	950	877	299		395
300×700	1050	977	325		421
300×800	1150	1077	351		447
300×900	1250	1177	377		473

水路幅400・500

呼び名 w × h	B	H	H'	b1	b2	t	h1	h2	R1	R2	参考質量 (kg)		
											上部柵	下部柵	合計
400×400	570	765	688	535	35	115	195	200	200	120	198	328	526
400×500		865	788					300				368	566
400×600		965	888					400				408	606
400×700		1065	988					500				448	646
400×800		1165	1088					600				488	686
400×900		1265	1188					700				528	726
500×500	700	900	820	650	50	150	245	250	250	150	307	423	730
500×600		1000	920					350				470	777
500×700		1100	1020					450				517	824
500×800		1200	1120					550				564	871
500×900		1300	1220					650				610	917
500×1000		1400	1320					750				657	964
500×1100		1500	1420					850				704	1011
500×1200		1600	1520					950				751	1058

細目グレーチングにも対応可能です。

歩車道境界ブロック

セミフラット B (H250) ・深溝円型側溝用
 ・スリット円型側溝用

基本
 W=214kg

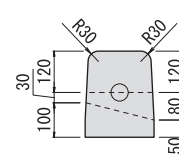
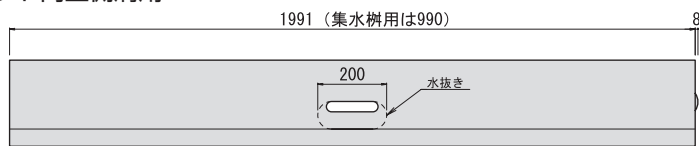
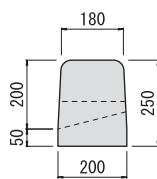

水抜きなしも製造可能です。

斜 H=50
 W=85kg

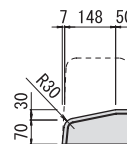
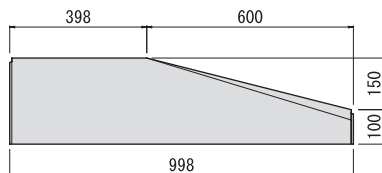
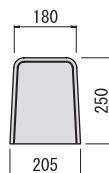

斜 H=20
 W=94kg

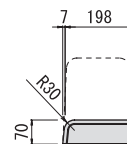
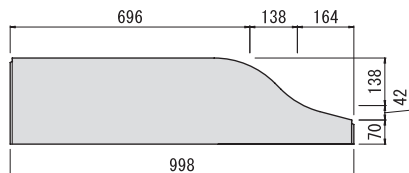
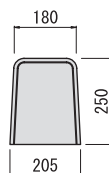

斜 H=0-20
 W=82kg

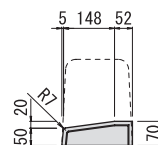
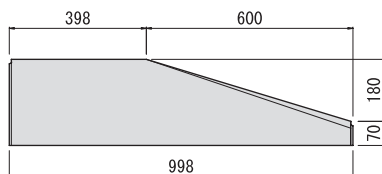
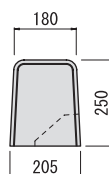

切り下げ
 W=97kg

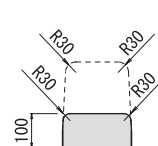
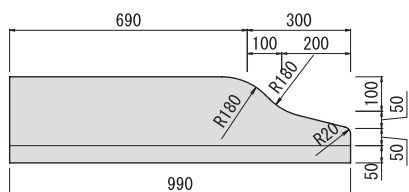
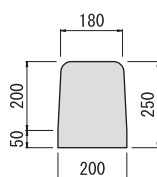

歩車道ブロック 平

平 H=50
 W=42kg

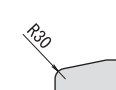
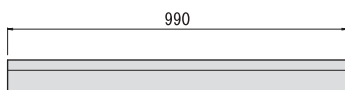
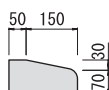

平 H=20
 W=16kg

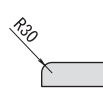
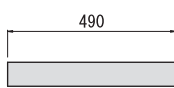
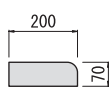

- 擁壁防止
工法製品
- 深溝円型
側溝
- スリット
円型側溝
- スリット
円型GR
- スリット
円型門型
- 歩車道境界
ブロック
- IBC
排水側溝
- 円型側溝
- SR側溝
- その他製品
(土木)
- 防壁用
法面ブロック
- 排水
フリューム
- L型水路
- 用水
フリューム
- B型溝型
柵架
- 法面
ブロック
- 用排水柵
- その他製品
全土改良
- 鎮止め
ブロック
- T型
ブロック
- L型擁壁
- 流速流量表

歩車道境界ブロック

セミフラット A (H200) ・深溝円型側溝用
 ・スリット円型側溝用

基本
 W=176kg

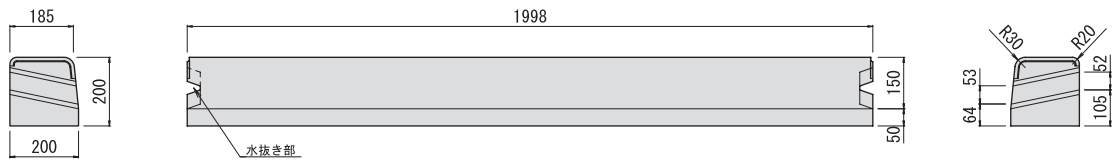

切り下げ
 H=50
 W=66kg

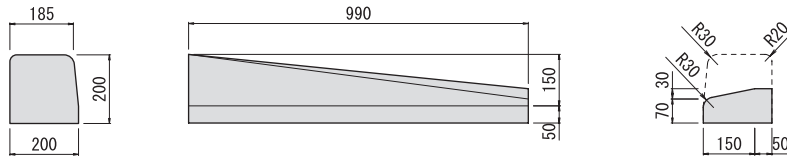

切り下げ
 H=20
 W=81kg

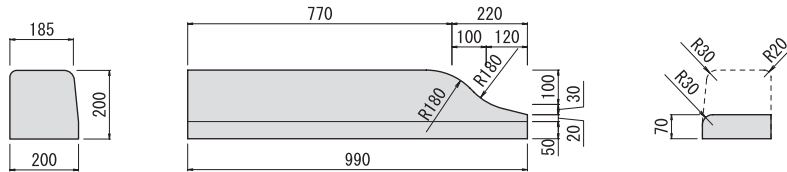

中央分離帯用 C ・深溝円型側溝用
 ・スリット円型側溝用

Cタイプ
 中央分離帯用
 W=272kg

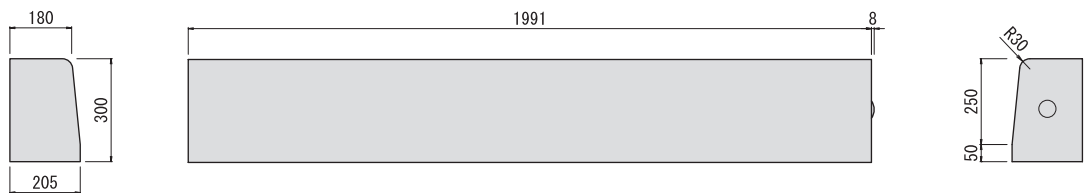

バス停留所用

バス停留所仕様
 W=220kg

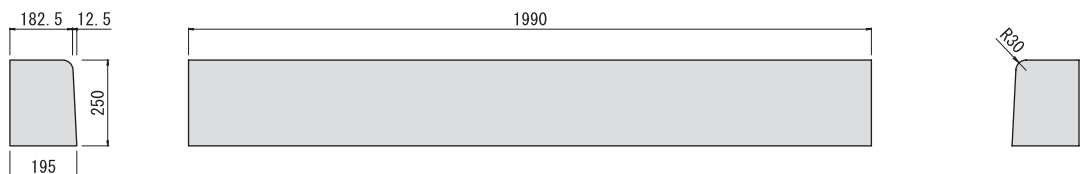

- 維持防止
- 深溝円型側溝
- スリット円型側溝
- スリット円型GR
- スリット円型側溝
- 歩車道境界ブロック
- IBC排水側溝
- 円型側溝
- SR側溝
- その他製品(土木)
- 防草用法面ブロック
- 排水フリーフォーム
- L型水路
- 用水フリーフォーム
- B型溝型柵
- 法面ブロック
- 用排水柵
- その他製品(土改)
- 鎖止めブロック
- T型ブロック
- L型擁壁
- 流速流量表